

PENDULUMIC™

CLOCKWORK PRECISION

MOTION M1 USER GUIDE

EN / DE / FR / ES / RU / CH

PENDULUMIC™

MOTION 1

WIRELESS SETUP QUICK GUIDE

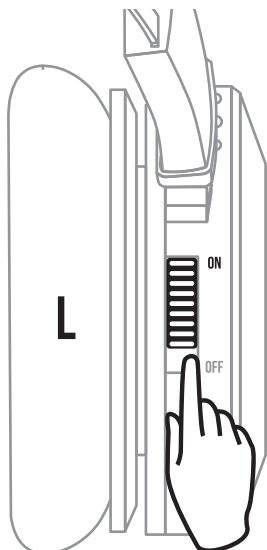

1

POWER ON

eingeschaltet
marche
encendido
питание вкл.
电源开

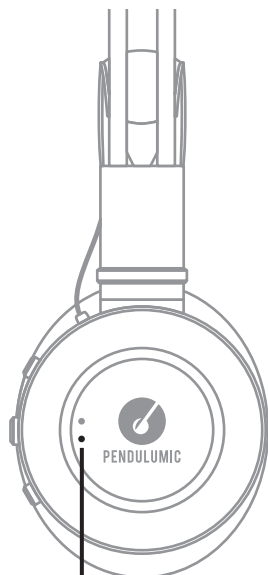

2

SEARCHING

suchen
recherche
buscando
Поиск
搜索中



00:00:10

LIGHT INDICATOR

leuchtanzeigen
voyants lumineux
indicadores de luces
световые индикаторы
指示灯



3

TURN ON BLUETOOTH + ADD NEW

schalten sie Bluetooth® + in new
activez la fonction Bluetooth®
+ ajouter un nouveau
encienda el Bluetooth® + añadir nuevo
включите Bluetooth®
+ добавьте новое соединение
打开蓝牙 + 新设备

4

CONNECTED

verbunden
connecté
conectado
подключен
已连接

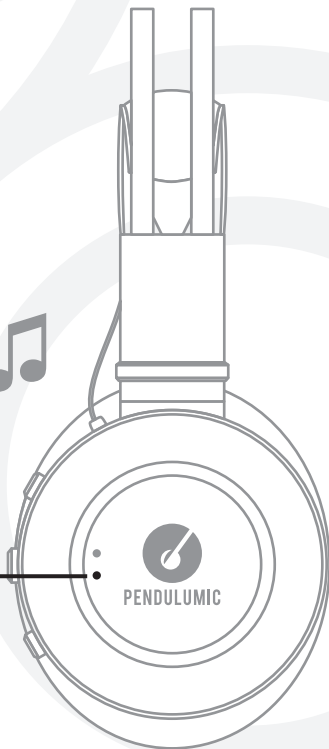

OPERATION

BETRIEB | UTILISATION | FUNCIONAMIENTO |
ЭКСПЛУАТАЦИЯ | 操作

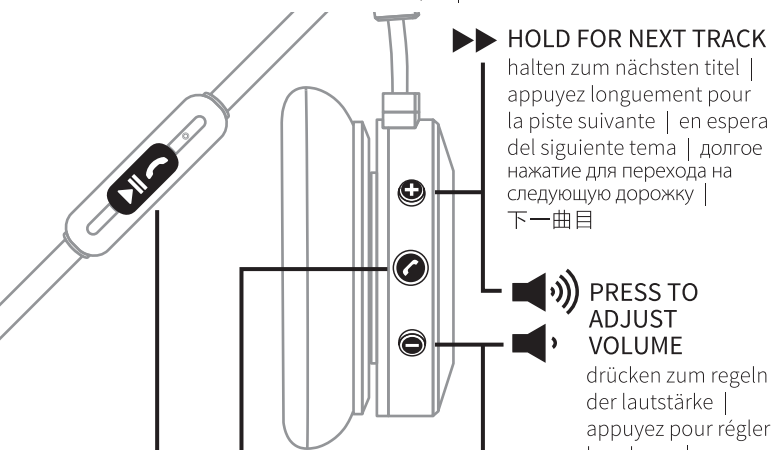

HOLD FOR NEXT TRACK

halten zum nächsten titel |
appuyez longuement pour
la piste suivante | en espera
del siguiente tema | долгое
нажатие для перехода на
следующую дорожку |
下一曲目

PRESS TO ADJUST VOLUME

drücken zum regeln
der lautstärke |
appuyez pour régler
le volume |
presione para
ajuste de volumen |
нажать для
регулировки громкости
| 音量调节

HOLD FOR PREVIOUS TRACK

halten zum vorherigen titel |
appuyez longuement pour
la piste précédente | en
espera del tema anterior |
долгое нажатие для
перехода на предыдущую
дорожку | 上一曲目

PICK UP CALL / HANG UP

anruf entgegennehmen/ beenden
décrocher/ raccrocher
atender/ cortar una llamada
ответить на телефонный звонок /
повесить трубку
接听电话 / 挂断电话

PLAY/PAUSE MUSIC

musikwiedergabe/-pause
lecture/ pause de la musique
reproducir/ pausar música
воспроизведение и остановка
на паузу
播放/停止音乐

QUICK DOUBLE PRESS TO CHANGE EQ MODE

schnelles, zweifaches drücken
zum wechseln der EQ-betriebsart
appuyez rapidement deux fois
pour changer le mode EQ
doble presión rápida para
cambiar a modo EQ
Быстрое двойное нажатие для
изменения режима эквалайзера
快速双按选择 EQ 模式

ON POWER ON

eingeschaltet | marche |
encendido | питание вкл. |
电源开

OFF POWER OFF

ausgeschaltet | arrêt |
apagado | питание выкл. |
电源关



find out more about your PENDULUMIC™
product at www.pendulumic.com



this PENDULUMIC™ product is
compliant with the CE directive



become a fan on our Facebook® page
www.facebook.com/pendulumic



this product should NOT be
disposed with household waste

FCC ID: 2AAZ3-20130913001

This device complies with Part 15 of the FCC Rules. Operation is subject to the following two conditions: (1) this device may not cause harmful interference, and (2) this device must accept any interference received, including interference that may cause undesired operation. Changes or modifications not expressly approved by the party responsible for compliance could void the user's authority to operate the equipment.

NOTE: This equipment has been tested and found to comply with the limits for a Class B digital device, pursuant to Part 15 of the FCC Rules. These limits are designed to provide reasonable protection against harmful interference in a residential installation. This equipment generates, uses and can radiate radio frequency energy and, if not installed and used in accordance with the instructions, may cause harmful interference to radio communications. However, there is no guarantee that interference will not occur in a particular installation. If this equipment does cause harmful interference to radio or television reception, which can be determined by turning the equipment off and on, the user is encouraged to try to correct the interference by one or more of the following measures:

- Reorient or relocate the receiving antenna.
- Increase the separation between the equipment and receiver.
- Connect the equipment into an outlet on a circuit different from that to which the receiver is connected.
- Consult the dealer or an experienced radio/TV technician for help.

PENDULUMIC™

CLOCKWORK PRECISION

Thank you for your purchase and welcome to the World of PENDULUMIC™ Sounds; where you will truly experience high performance and intuitiveness from the next-generation of wireless headphones! To maximize your PENDULUMIC™ experience, please spend time to go through this user guide and visit www.pendulumic.com for more information.

Vielen Dank für den Kauf unseres Produkts und willkommen in der Welt von PENDULUMIC™ Sounds; hiermit erhalten Sie ein echtes Hochleistungsgerät und erleben zudem das Gefühl von kabellosen Kopfhörern der nächsten Generation! Zum bestmöglichen Gebrauch Ihres PENDULUMIC™-Gerätes lesen Sie bitte diese Bedienungsanleitung sorgfältig durch und besuchen Sie www.pendulumic.com für weitere Informationen.

Nous vous remercions de votre achat et vous souhaitons la bienvenue dans l'univers sonore PENDULUMIC™, qui vous offrira une véritable expérience de la haute performance et de l'intuitivité de la prochaine génération de casques sans fil ! Afin de maximiser votre expérience PENDULUMIC™, veuillez prendre le temps de parcourir ce guide et de visiter www.pendulumic.com pour plus d'informations.

Gracias por su compra y bienvenido al Mundo de los Sonidos de PENDULUMIC™. ¡En verdad apreciará el alto desempeño y la intuición de los auriculares inalámbricos de última generación! Para maximizar su experiencia con PENDULUMIC™, dedique un momento a esta guía de usuario y visite www.pendulumic.com para obtener más información.

Благодарим вас за покупку! Добро пожаловать в мир PENDULUMIC™ звучания, в котором вы сможете насладиться естественным и высоким классом звучания беспроводных наушников следующего поколения. Для того, чтобы получить максимальное наслаждение от PENDULUMIC™ звучания, пожалуйста ознакомьтесь с настоящим руководством пользователя и посетите интернет-страницу www.pendulumic.com для получения дополнительной информации.

感谢您的购买并欢迎来到 PENDULUMIC™ 的音乐世界；您将会在这真正的体验到高性能和直观性的新一代无线耳机！为能更好的使用 PENDULUMIC™ 耳机，请您浏览此使用手册并且您还可以进入网站 www.pendulumic.com 获取更多产品信息。

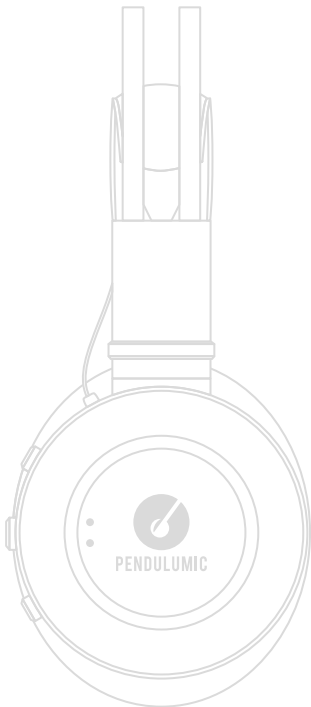

CONTENTS

INHALT | TABLE DES MATIÈRES |
CONTENIDOS | СОДЕРЖАНИЕ | 内容

OVERVIEW ÜBERSICHT | PRÉSENTATION **3**
| GENERALIDADES | ОБЩИЙ ВИД | 概述

SETUP AUFBAU | CONFIGURATION | **5**
CONFIGURACIÓN | ПОДГОТОВКА К РАБОТЕ |
设置

OPERATION BETRIEB | UTILISATION | **6**
FUNCIONAMIENTO | ЭКСПЛУАТАЦИЯ | 操作

SPECIFICATIONS TECHNISCHE DATEN | **8**
CARACTÉRISTIQUES | ESPECIFICACIONES |
СПЕЦИФИКАЦИЯ | 规格

ADDITIONAL INFORMATION **9**

WARRANTY INFORMATION **10**
INFORMATIONEN ZUR GARANTIE |
INFORMATIONS SUR LA GARANTIE |
INFORMACIÓN DE GARANTÍA | ИНФОРМАЦИЯ
О ГАРАНТИИ | 保修信息

OVERVIEW

ÜBERSICHT | PRÉSENTATION |
GENERALIDADES | ОБЩИЙ ВИД | 概述

LEFT SIDE

LINKE SEITE | CÔTÉ
GAUCHE | LADO
IZQUIERDO | Вид
слева | 左侧

ADJUSTABLE HEADBAND

verstellbarer kopfhalter |
arceau réglable | vincha
ajustable | регулируемый
ободок наушников |
头带调整

POWER ON/OFF

ein-/ausschalter |
marche/arrêt |
encendido/apagado |
Питание вкл./выкл. |
电源开/关

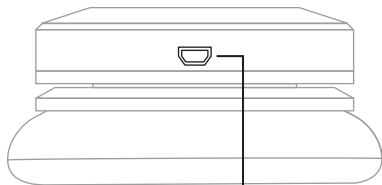

CHARGING PORT

ladeanschlussbuchse |
port de charge |
puerto de carga |
разъем для зарядки |
充电接口

CHARGING CABLE

ladekabel | câble de
charge | cable de
carga | кабель для
зарядки | 充电线

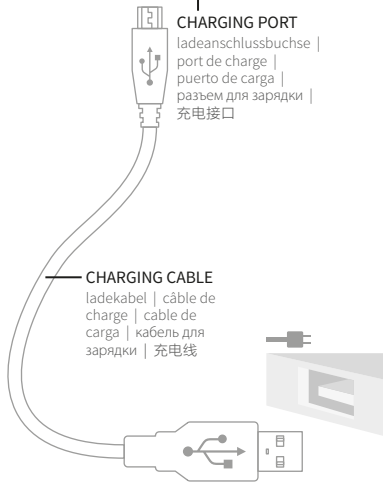
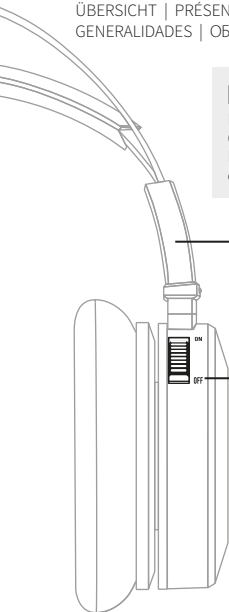

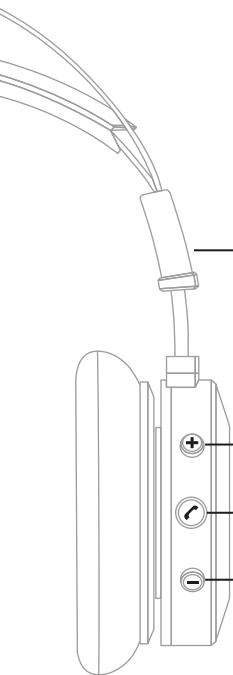

RIGHT SIDE

RECHTE SEITE |
CÔTÉ DROIT | LADO
DERECHO | Вид
справа | 右侧

ADJUSTABLE HEADBAND

verstellbarer kopfhalter |
arceau réglable | vincha
ajustable | регулируемый
ободок наушников |
头带调整

VOLUME CONTROLS

lautstärkereglер |
commandes de volume |
controles de volumen |
регуляторы громкости |
音量控制

PLAYBACK / CALL CONTROLS

wiedergabe-/ anrufregler |
commande de lecture/ appel |
reproducción / control de llamadas |
переключатель воспроизведения/
звонка | 播放/来电控制

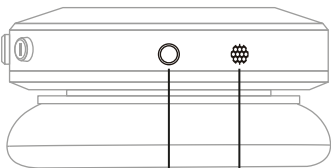

AUDIO CABLE

audiokabel | câble
audio | cable de
audio | аудио
кабель | 音频线

MICROPHONE

mikrofon | micro |
micrófono |
микрофон | 麦克风

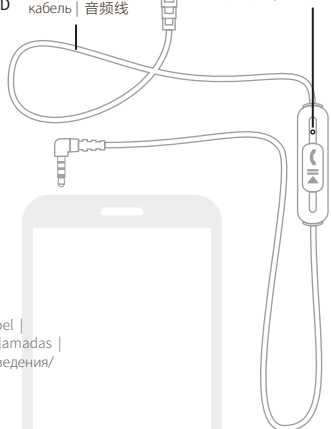

SETUP

AUFBAU | CONFIGURATION |
CONFIGURACIÓN |
ПОДГОТОВКА К РАБОТЕ | 设置

BATTERY INDICATOR

batterieanzeige |
indicateur de batterie |
indicador de batería |
индикатор заряда
батареи | 电池指示灯

CHARGING : UP TO 3 HOURS

laden: bis zu 3 stunden |
charge : jusqu'à 3 heures |
cargando: hasta 3 horas |
время зарядки: до 3
часов | 充电: 3小时以上



TO POWER SOURCE

zur stromquelle | vers la source de
courant | a la fuente de energía |
кисточнику питания | 电源接口



BATTERY LOW

batterieladung niedrig | batterie faible
| batería baja | низкий уровень
заряда батареи | 低电状态



RED LIGHT

rote leuchte | voyant rouge | luz roja |
красный индикатор | 显示红灯



BATTERY CHARGING

batterie wird geladen | batterie en
charge | cargando batería | Зарядка
аккумулятора | 电池充电



RED LIGHT ON

rote leuchte an | voyant rouge allumé | luz
roja encendida | красный индикатор горит
| 持续亮红灯



BATTERY CHARGING COMPLETE

batterieladen beendet | batterie
complètement chargée | carga
completa de batería | Батарея
заряжена полностью | 充电完成



LIGHT TURNS OFF

leuchte geht aus | voyant éteint | se apaga
la luz | индикатор потух | 灯关闭

OPERATION

BETRIEB | UTILISATION | FUNCIONAMIENTO |
ЭКСПЛУАТАЦИЯ | 操作



PLAY/PAUSE MUSIC

musikwiedergabe/-pause | lecture/
pause de la musique | reproducir/
pausar música | воспроизведение и
остановка на паузу | 播放/停止音乐



PICK UP CALL / HANG UP

anruf entgegennehmen/ beenden |
décrocher/ raccrocher | atender/
cortar una llamada | ответить на
телефонный звонок / повесить
трубку | 接听电话 /挂断电话



QUICK DOUBLE PRESS TO CHANGE EQ MODE

schnelles, zweifaches drücken zum
wechseln der EQ-betriebsart |
appuyez rapidement deux fois pour
changer le mode EQ | doble presión
rápida para cambiar a modo EQ |
Быстрое двойное нажатие для
изменения режима эквалайзера |
快速双按选择EQ模式

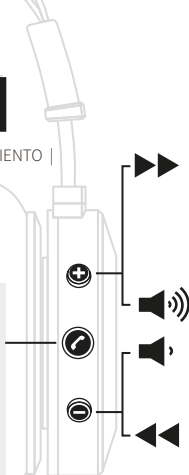

HOLD FOR NEXT TRACK

halten zum nächsten titel |
appuyez longuement pour la piste
suivante | en espera del siguiente
tema | Долгое нажатие для
перехода на следующую
дорожку | 下一曲目

PRESS TO ADJUST VOLUME

drücken zum Regeln der
Lautstärke | appuyez pour régler
le volume | presione para ajustar
de volumen | нажать для
регулировки громкости |
音量调节

HOLD FOR PREVIOUS TRACK

halten zum vorherigen titel |
appuyez longuement pour la
piste précédente | en espera del
tema anterior | Долгое нажатие
для перехода на предыдущую
дорожку | 上一曲目



ON POWER ON

eingeschaltet | marche | encendido
| питание вкл. | 电源开

POWER OFF

ausgeschaltet | arrêt | apagado |
питание выкл. | 电源关

LIGHT INDICATORS

leuchtanzeigen | voyants lumineux |
indicadores de luces | световые
индикаторы | 指示灯

POWER INDICATOR

strom-anzeige | voyant d'alimentation |
indicador de energia | индикатор
питания | 电源指示灯

GREEN - ON

grün-an | vert-allumé | verde-encendido |
Зеленый-вкл. | 绿色 - 电源开

RED - LOW BATTERY

rot-batterieladung niedrig | rouge-
batterie faible | rojo-baterías bajas |
красный- батарея разряжена | 红色-低电

WIRELESS INDICATOR

anzeige kabelloser betrieb | voyant sans
fil | indicador inalámbrico | индикатор
беспроводной связи | 无线指示灯

BLUE blau | bleu | azul | синий | 蓝色



SEARCHING suchen | recherche |
buscando | Поиск | 搜索中



CONNECTING verbinden | connexion |
conectando | подключается | 连接中



CONNECTED verbunden | connecté |
conectado | подключен | 已连接

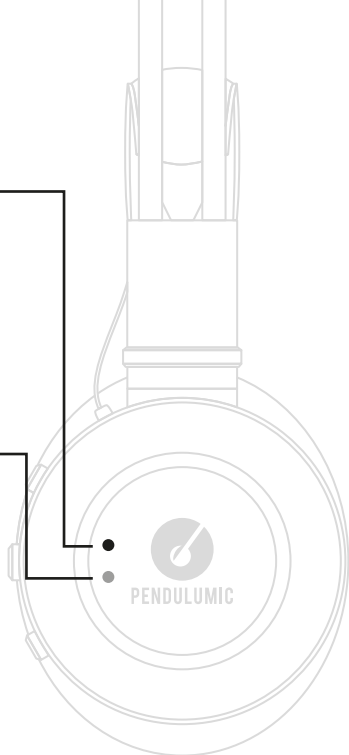

SPECIFICATIONS

TECHNISCHE DATEN | CARACTÉRISTIQUES |
ESPECIFICACIONES | СПЕЦИФИКАЦИЯ | 规格

| | |
|-----------------------------------|--|
| bluetooth® version | 4.0 with aptX® |
| driver diameter | 40 mm |
| frequency response | 15Hz - 22kHz (10Hz - 24kHz with aptX® enhancement) |
| sound pressure level | 110dB (1 kHz / 1 Vrms) |
| impedance | 32 Ω |
| wireless playback duration | up to 15 hours |
| wireless operating range | up to 15 metres |
| weight | 220g (without cables or accessories) |

| | |
|-----------------------------------|--|
| bluetooth® version | 4.0 mit aptX® |
| driver-durchmesser | 40 mm |
| frequenzverhalten | 15 Hz - 22kHz (10 Hz - 24 kHz mit aptX® verstärkung) |
| schalldruck-bandpegel | 110dB (1 kHz / 1 Vrms) |
| impedanz | 32 Ω |
| wiedergabedauer (kabellos) | bis zu 15 stunden |
| betriebsbereich (kabellos) | bis zu 15 Meter |
| gewicht | 220g (ohne Kabel oder Zubehör) |

| | |
|--|---|
| version bluetooth® | 4.0 avec aptX® |
| diamètre de la bobine | 40 mm |
| réponse en fréquence | 15Hz - 22kHz (1Hz - 24 kHz avec amélioration aptX®) |
| niveau de pression acoustique | 110dB (1 kHz / 1 Vrms) |
| impédance | 32 Ω |
| durée de lecture en mode sans fil | jusqu'à 15 heures |
| portée sans fil | jusqu'à 15 mètres |
| poids | 220g (sans câbles ou accessoires) |

| | |
|--|---|
| versión bluetooth® | 4.0 con aptX® |
| diámetro de controlador | 40 mm |
| respuesta de frecuencia | 15Hz - 22kHz (1Hz - 24kHz con mejora aptX®) |
| nivel de presión de sonido | 110dB (1 kHz / 1 Vrms) |
| impedancia | 32 Ω |
| duración reproducción inalámbrica | hasta 15 horas |
| rango de funcionamiento inalámbrico | hasta 15 metros |
| peso | 220g (sin cables y accesorios) |

bluetooth® версии
диаметр мембраны
частотная
характеристика
уровень звукового
давления
сопротивление
длительность
воспроизведения
дальность беспроводной
связи
вес

4.0 с aptX®
40 MM
15 Гц - 22 кГц (10 Гц - 24 кГц с
aptX® усилением)
110 дБ (1 кГц / 1
среднеквадратических вольт)
32 Ом
до 15 часов
до 15 метров
220гр. (без кабелей и
аксессуаров)

蓝牙® 版本
喇叭直径
频率响应
声压值
阻抗
无限播放持续时间
无线操作距离
重量

4.0 版本, 带 aptX® 功能
40 mm
15 Hz - 22kHz (10 Hz - 24
kHz aptX® 放大功能)
110dB (1 kHz / 1 Vrms)
32 Ω
15 小时以上
15米
220g (没有任何线材或者配
件的情况下)

ADDITIONAL INFORMATION



find out more about your PENDULUMIC™
product at www.pendulumic.com



become a fan on our Facebook® page
www.facebook.com/pendulumic



this PENDULUMIC™ product is
compliant with the CE directive



this product should NOT be disposed
with household waste



all returns must be made to the original
place of purchase

FCC ID: 2AAZ3-20130913001

WARRANTY INFORMATION

EXEMPTION FROM LIABILITY

PENDULUMIC™ reserves the right to modify components and technical specifications of this PENDULUMIC™ product without notification. The information in this user guide is correct at the time of print.

LIMITED WARRANTY

PENDULUMIC™ grants a warranty for a period of 1 year (2 years for EU), against defects in workmanship or material from the date of original purchase of new and unused equipment. PENDULUMIC™ agrees to repair or, at our option, use new or refurbished parts to replace any defective unit without charge for either parts or labour within a reasonable period of time.

Batteries and wear of parts due to normal use are not covered by this warranty. This warranty is extended only to the original end-use consumer who purchased it from authorized dealers. This warranty does not extend to the sale or purchase of goods on Internet auction sites.

The purchase receipt will serve as proof of sale and warranty validity.

Consumers must notify PENDULUMIC™ through www.pendulumic.com/RMA to fill in a Return Material Authorization (RMA) form, prior to returning the defective unit together. A notification specifying a return address will be sent within 5 working days. Please send the unit together with the proof of purchase to the specified return address.

Shipment of defective items for repair will be at the customer's own risk and expense. PENDULUMIC™ will assume the return shipping cost for all items repaired under warranty.

IMPORTANT NOTICE

This warranty does not cover electrical or mechanical damage resulting from accident, misuse, abuse, unauthorized modification/repair, lack of reasonable care, the affixing of attachments not provided with the product, loss of parts, or connecting the product to any receptacle other than specified. No responsibility is assumed for any special, incidental or consequential damages caused by the consumer. However, the limitation of any right or remedy shall not be effective where law prohibits such.

LIMITATION OF LIABILITY

In no event will PENDULUMIC™ be liable to any party for any direct, indirect, special or other consequential damages arising out of any use of this equipment or otherwise, even if we are expressly advised of the possibility or likelihood of such damages.

DISCLAIMER

The use of this unit may be subjected to the laws of legality of a country. In no event will the company or the manufacturer be held responsible for the explicit use of this unit. This unit complies with Part 15 of FCC Rules. Operation is subject to the following two conditions: (1) this unit may not cause interference, and (2) this unit must accept any interference, including interference that may cause undesired operation of the device.

CAUTION

- 1 Do not expose product to excessive sunlight, liquid and moisture. This may cause damage to the equipment.
- 2 Do not use the unit while charging the batteries.
- 3 Use supplied charging cable only.
- 4 When unit is not in use or in storage indefinitely, do not leave the external (non rechargeable) batteries in the unit. Remove the batteries. Batteries left in the unit for prolonged period of time may leak chemicals and corrode the contact and render the unit in-operable. Ensure that the unit is switched OFF when not in use.
- 5 Do not leave the unit inside a parked vehicle as adverse temperature may damage unit.
- 6 Do not clean the unit with any solvent or liquid as this may damage the unit.
- 7 Do not subject the unit to extreme environmental condition.
- 8 Do not use the unit when operating heavy machinery, driving a car or performing any other activities where hearing outside sound is important, which may deem to endanger yourself or others.
- 9 Do not play music with high volume settings over a prolonged period of time, as it may cause adverse hearing losses.
- 10 Do not attempt to disassemble with the unit.

2013 PENDULUMIC™ all rights reserved

(DE) DEUTSCH INFORMATIONEN ZUR GARANTIE

HAFTUNGSAUSSCHLUSS

PENDULUMIC™ behält sich vor, ohne Vorankündigung Änderungen an Bauteilen sowie an technischen Daten dieses PENDULUMIC™-Produkts vorzunehmen. Die Informationen in dieser Bedienungsanleitung sind zum Zeitpunkt ihres Druckes korrekt.

BEGRENZTE GARANTIE

PENDULUMIC™ gewährt eine Garantie für 1 Jahr (2 Jahre für EU-Länder) für Fehler in der Verarbeitung oder im Material vom Kauftag des neuen und ungebrauchten Produkts. PENDULUMIC™ ist innerhalb einer angemessenen Zeitspanne zur Reparatur bereit bzw. neue oder erneuerte Teile nach unserem Ermessen einzusetzen, um ohne Berechnung von Arbeits- oder Materialkosten fehlerhafte Teile zu ersetzen.

Batterien und der Verschleiß von Bauteilen im normalen Gebrauch sind durch diese Garantie nicht gedeckt.

Diese Garantie gilt nur für die Endverbraucher, die das Gerät von einem Vertragshändler erworben haben. Diese Garantie gilt nicht für den Warenverkauf oder -kauf im Internet.

Die Kaufquittung dient als Beleg für den Kauf bzw. Garantieübergangsdauer.

Kunden müssen zuerst PENDULUMIC™ über www.pendulumic.com/RMA benachrichtigen, indem sie das Formular 'Return Material Authorization (RMA)' ausfüllen, bevor sie das fehlerhafte Gerät mit dem Formular zurückschicken. Die Rücksendeadresse wird Ihnen dann innerhalb von 5 Werktagen mitgeteilt. Bitte senden Sie das Gerät zusammen mit dem Kaufbeleg nur an diese Adresse.

Das Versenden von fehlerhaften Teilen zwecks Reparatur geschieht auf Kundenrisiko und auf dessen Kosten. PENDULUMIC™ übernimmt die Rücksendekosten für alle, unter der Garantie reparierten Teile.

WICHTIGER HINWEIS

Diese Garantie deckt nicht diejenigen elektrischen oder mechanischen Schäden, die aus einem Unfall, Missbrauch, falschem Gebrauch, unbefugter Änderung/Reparatur, ungenügender Sorgfalt, dem Anfügen von Teilen, die nicht dem Produkt beigelegt waren, dem Verlust von Teilen oder dem Verbinden des Produkts mit anderen als den angegebenen Steckern entstanden sind. Insbesondere wird keine Haftung für darunter fallende, vom Kunden verursachte Schäden übernommen. Die Rechts- oder Rechtsmittelbeschränkung gilt dort nicht, wo das Gesetz diese verbietet.

BESCHRÄNKUNG DER HAFTUNG

PENDULUMIC™ haftet auf keinen Fall für eine Partei für direkte, indirekte, besondere oder andere Folgeschäden, die sich aus dem Gebrauch dieses Gerätes oder sonstwie ergeben, selbst wenn wir ausdrücklich auf die Möglichkeit oder Wahrscheinlichkeit solcher Schäden hingewiesen haben.

HAFTUNGS-AUSSCHLUSSEKÄRUNG

Der Gebrauch dieses Gerätes unterliegt den gesetzlichen Bestimmungen des jeweiligen Landes. Die Firma oder der Hersteller haftet auf keinen Fall für den ausdrücklichen Gebrauch dieses Gerätes. Dieses Gerät erfüllt Teil 15 der FCC-Normen. Der Betrieb unterliegt den folgenden zwei Bedingungen: (1) Dieses Gerät darf zu keinen Störungen führen, und (2) Dieses Gerät muss Störungen aushalten, einschließlich Störungen, die zu einem unerwünschten Betrieb des Gerätes führen können.

VORSICHTSMASSNAHMEN

- 1 Setzen Sie das Produkt nicht übermäßigem Sonnenlicht, Flüssigkeiten und Feuchtigkeit aus. Dieses alles kann zur Schädigung des Gerätes führen.
- 2 Benutzen Sie das Gerät beim Aufladen der Batterien nicht.
- 3 Benutzen Sie nur die beigelegten Ladekabel.
- 4 Wenn das Gerät nicht in Gebrauch ist oder für unbestimmte Zeit gelagert wird, lassen Sie die externen (nicht aufladbaren) Batterien nicht im Gerät. Nehmen Sie die Batterien heraus. Bei Batterien, die für längere Zeit im Gerät bleiben, können Chemikalien austreten, wodurch Kontakte korrodieren und das Gerät unbrauchbar gemacht wird. Stellen Sie sicher, dass das Gerät AUSgeschaltet ist, wenn es nicht benutzt wird.
- 5 Lassen Sie das Gerät nicht in geparkten Fahrzeugen, da heiße Temperaturen es schädigen können.
- 6 Reinigen Sie das Gerät nicht mit Lösungsmitteln oder Flüssigkeiten, da diese es schädigen können.
- 7 Setzen Sie das Gerät nicht extremen Umwelteinflüssen aus.
- 8 Benutzen Sie das Gerät nicht, wenn Sie schwere Maschinen bedienen, ein Fahrzeug fahren oder Tätigkeiten ausüben, bei denen das Wahrnehmen von Lauten wichtig ist, d.h. Sie sich selbst oder andere Gefahren aussetzen.
- 9 Spielen Sie Musik für längere Zeit nicht mit zu großer Lautstärke, da dieses zu Hörverlusten führen kann.
- 10 Versuchen Sie nicht, das Gerät auseinander zu bauen.

2013 PENDULUMIC™ Alle Rechte Vorbehalten

(FR) FRANÇAISE INFORMATIONS SUR LA GARANTIE

EXONÉRATION DE RESPONSABILITÉ

PENDULUMIC™ se réserve le droit de modifier sans préavis les composants et les caractéristiques techniques de ce produit. Les informations contenues dans ce guide de l'utilisateur sont correctes au moment de sa publication.

GARANTIE LIMITÉE

PENDULUMIC™ garantit ce produit pendant 1 an (2 ans pour l'UE) à compter de la date originale d'achat du matériel neuf et non utilisé, contre tous défauts matériels ou de fabrication. PENDULUMIC™ s'engage à réparer ou, à notre discrétion, à utiliser des pièces neuves ou remises à neuf, pour remplacer un appareil défectueux dans un délai raisonnable, sans frais de pièces ou de main-d'œuvre.

Les batteries et l'usure des pièces due à une utilisation normale ne sont pas couvertes par la présente garantie.

Cette garantie est offerte uniquement au premier consommateur ayant acheté le produit auprès d'un revendeur agréé. Cette garantie ne s'applique pas à la vente ou l'achat de biens sur les sites d'enchères sur Internet.

Le ticket de caisse servira de preuve d'achat et de validité de la garantie.

Les consommateurs doivent notifier PENDULUMIC™ sur www.pendulumic.com/RMA et remplir un formulaire d'autorisation de retour de marchandise (RMA), à renvoyer avec l'appareil défectueux. Une notification indiquant une adresse de retour sera envoyée dans les 5 jours ouvrables. Veuillez envoyer l'appareil avec la preuve d'achat à l'adresse de retour indiquée.

L'expédition des articles défectueux pour réparation se fera aux risques et aux frais du client. PENDULUMIC™ couvrira les coûts de retour au client pour tous les articles réparés sous garantie.

AVIS IMPORTANT

Cette garantie ne couvre pas les dommages électriques ou mécaniques résultant d'un accident, d'une utilisation abusive, d'une modification ou d'une réparation non autorisée, de la négligence, de l'utilisation d'accessoires non fournis avec le produit, de la perte de pièces, ou de la connexion du produit à tout réceptacle autre que ceux spécifiés. Aucune responsabilité n'est assumée pour les dommages spéciaux, indirects ou consécutifs causés par le consommateur. Toutefois, la limitation de tout droit ou recours ne s'appliquera pas là où la loi l'interdit.

LIMITE DE RESPONSABILITÉ

En aucun cas PENDULUMIC™ ne pourra être tenu responsable envers aucune partie pour tout dommage direct, indirect, particulier ou consécutif résultant de l'utilisation de ce matériel ou d'autre nature, même si nous sommes expressément avisés de la possibilité ou de la probabilité de tels dommages.

DÉNI DE RESPONSABILITÉ

L'utilisation de cet appareil peut être soumise aux lois d'un pays. En aucun cas, la société ou le fabricant ne pourront être tenus pour responsables de l'utilisation explicite de cet appareil. Cet appareil est conforme à l'Article 15 de la réglementation de la FCC. Le fonctionnement est soumis aux deux conditions

suivantes : (1) Cet appareil ne doit pas provoquer d'interférences nuisibles et (2) cet appareil doit accepter toutes les interférences reçues, y compris celles qui pourraient provoquer un fonctionnement indésirable.

ATTENTION

- 1 Ne pas exposer le produit à la lumière directe du soleil, aux liquides ou à l'humidité. Cela pourrait endommager l'équipement.
- 2 N'utilisez pas l'appareil pendant la charge de la batterie.
- 3 Utilisez uniquement le câble de charge fourni.
- 4 Lorsque vous n'utilisez pas l'appareil pendant de longues périodes, ne laissez pas les piles externes (non rechargeables) dans l'appareil. Retirez les piles. Les piles laissées dans l'appareil pendant une période prolongée peuvent dégrader des produits chimiques, corroder les contacts et rendre l'appareil inutilisable. Assurez-vous que l'appareil soit ÉTEINT lorsque vous ne l'utilisez pas.
- 5 Ne laissez pas l'appareil dans un véhicule en stationnement car une température trop élevée pourrait l'endommager.
- 6 Ne nettoyez pas l'appareil avec des solvants ou des détergents liquides car cela pourrait l'endommager.
- 7 N'exposez pas l'appareil à des conditions extrêmes.
- 8 N'utilisez pas l'appareil lorsque vous faites fonctionner de lourdes machines, lorsque vous conduisez ou au cours de toute autre activité pour laquelle il est important d'entendre ce qui se passe autour de vous ; ceci pourrait vous mettre en danger, ainsi que d'autres.
- 9 N'écoutez pas la musique à un volume élevé pendant une période prolongée, car cela pourrait provoquer des pertes auditives indésirables.
- 10 N'essayez pas de démonter l'appareil.

2013 PENDULUMIC™ Tous droits réservés

(ES) ESPAÑOL INFORMACIÓN DE GARANTÍA

EXENCIÓN DE RESPONSABILIDAD

PENDULUMIC™ se reserva el derecho de modificar los componentes y las especificaciones técnicas de este producto de PENDULUMIC™ sin notificación previa alguna. La información en esta guía de usuario es correcta al momento de su impresión.

LÍMITE DE GARANTÍA

PENDULUMIC™ otorga una garantía de 1 año (2 años para la UE) por defectos de fabricación o materiales a partir de la fecha de compra original de un equipo nuevo y sin usar. PENDULUMIC™ acepta reparar o, a criterio de la compañía, usar piezas nuevas o restauradas para reemplazar cualquier unidad defectuosa sin cargo por repuestos ni mano de obra, dentro de un periodo razonable.

Esta garantía no incluye las baterías ni el desgaste de las piezas debido a su uso normal.

Esta garantía se extiende únicamente al consumidor final original que compró este producto a nuestros representantes autorizados. Esta garantía no se extiende para la venta o compra de mercaderías por sitios de subastas en Internet.

La factura de compra servirá como prueba de venta y validez de garantía.

Los consumidores deben notificar a PENDULUMIC™ a través de www.pendulumic.com/RMA y completar un formulario de Autorización de Material de Devolución (RMA), antes de devolver la unidad defectuosa. Se enviará una notificación en la que se indique el domicilio de devolución dentro de los 5 días hábiles. Por favor, envíe la unidad junto con la prueba de compra al domicilio de devolución indicado.

El envío de artículos defectuosos para su reparación será a cargo y costo del cliente. PENDULUMIC™ soportará el costo de envío por la devolución de todos los artículos reparados en virtud de la garantía.

NOTA IMPORTANTE

Esta garantía no cubre daños eléctricos o mecánicos que se originen a partir de accidente, mal uso, abuso, modificación/reparación no autorizada, falta de cuidado razonable, colocación de accesorios que no se proporcionan con el producto, pérdida de piezas o conexión del producto a un receptáculo que no sea el especificado. No se asume responsabilidad alguna frente a cualquier daño o perjuicio especial, incidental o mediato causados por el consumidor. Sin embargo, la limitación de cualquier derecho o reparación no será efectiva cuando la ley así lo prohíba.

LIMITACIÓN DE RESPONSABILIDAD

Bajo ninguna circunstancia, PENDULUMIC™ será responsable frente a terceros por daños y perjuicios directos, indirectos, especiales o mediatos que surjan del uso de este equipo o por otros motivos, incluso cuando se haya expresamente avisado de la posibilidad o probabilidad de tales daños y perjuicios.

DÉNI DE RESPONSABILITÉ

El uso de esta unidad puede estar sujeto a las leyes de legalidad de un país. En ningún caso, la compañía ni el fabricante serán responsables por el uso explícito de esta unidad. Esta unidad cumple con la Parte 15 de las Normas de la Comisión Federal de Comunicaciones. El funcionamiento está sujeto a estas dos condiciones: (1) esta unidad no puede causar interferencia, y (2) esta unidad debe aceptar cualquier interferencia, inclusive interferencia que pudiera causar el funcionamiento indeseado de este dispositivo.

PRECAUCIÓN

- 1 No exponga el producto a excesiva luz solar, a líquidos ni a humedad. Esto puede dañar el equipo.
- 2 No use la unidad mientras carga las baterías.
- 3 Use únicamente el cable para carga suministrado.
- 4 Cuando la unidad no está en uso o se la guarda por un tiempo indefinido, no deje las baterías externas (no recargables) en la unidad. Saque las baterías. Las baterías que quedan en la unidad por un periodo prolongado pueden soltar químicos, corroer el contact y así provocar que la unidad deje de funcionar. Asegúrese de que la unidad esté APAGADA cuando no se usa.
- 5 No deje la unidad dentro de un vehículo estacionado porque las temperaturas adversas pueden dañar la unidad.
- 6 No limpie la unidad con un solvente o líquido, puesto que pueden dañar la unidad.
- 7 No someta la unidad a condiciones ambientales extremas.
- 8 No use la unidad cuando está operando maquinaria pesada, conduciendo

un vehículo o realizando cualquier otra actividad en la que sea importante escuchar los sonidos externos, puesto que usted o terceros pueden quedar expuestos a situaciones peligrosas.

- 9 No reproduzca música con volumen alto por un largo periodo, ya que puede causar pérdidas importantes de la audición.
- 10 No intente desarmar la unidad.

2013 PENDULUMIC™ Todos los Derechos Reservados

(RU) РУССКИЙ ИНФОРМАЦИЯ О ГАРАНТИИ

ОСВОБОЖДЕНИЕ ОТ ОТВЕТСТВЕННОСТИ

PENDULUMIC™ оставляет за собой право изменять компоненты и технические характеристики настоящего устройства без уведомления. Информация в данном руководстве пользователя верна на момент печати.

ОГРАНИЧЕННАЯ ГАРАНТИЯ

PENDULUMIC™ предоставляет гарантию сроком на 1 год (2 года для ЕС), на отсутствие дефектов при изготовлении и материалы за срок первоначальной покупки нового и неиспользованного оборудования. PENDULUMIC™ обязуется бесплатно отремонтировать или, по своему усмотрению, использовать новые или восстановленные детали для замены любого неисправного изделия в течение разумного периода времени.

Данная гарантия не распространяется на батареи и износ деталей в ходе нормальной эксплуатации.

Данная гарантия распространяется только на конечных потребителей, купивших изделие у авторизованных дилеров. Эта гарантия не распространяется на продажу или покупку товаров через сайты Интернет-аукционов.

Товарный чек служит доказательством покупки и подтверждением гарантии.

Потребитель должен уведомить PENDULUMIC™ через сайт www.pendulumic.com/RMA заполнив форму предоставления права на возврат, прежде чем вернуть неисправное устройство. Уведомление с указанием адреса для возврата будет отправлено в течение 5 рабочих дней. Отправьте устройство вместе с оригинальным чеком в адрес для возврата.

Возврат и оплата расходов по отправке неисправных изделий для ремонта осуществляется за счет покупателя. PENDULUMIC™ покроет стоимость обратной доставки потребителю всех предметов, отремонтированных по гарантии.

ВАЖНОЕ ЗАМЕЧАНИЕ

Эта гарантия не распространяется на электрические или механические повреждения в результате несчастного или неправильного использования, злоупотребления, несанкционированного изменения/ремонта, отсутствия разумной осмортительности, прикрепление приспособлений, не поставляемых с данным изделием, потеря частей, или подключение изделия к разъемам, не соответствующим спецификации. Гарантия не распространяется на ответственность за любые специальные, случайные или косвенные убытки, причиненные потребителем. Однако ограничение любого права или средства правовой защиты не должно применяться там, где закон это запрещает.

ОГРАНИЧЕНИЕ ОТВЕТСТВЕННОСТИ

Ни при каких обстоятельствах PENDULUMIC™ не несет ответственности перед любой стороной за любые прямые, косвенные, специальные или другие косвенные убытки и т.д., последовавшие в результате любого использования данного устройства, даже если наша компания намеренно предупреждала о возможности или вероятности такого ущерба.

ОТКАЗ ОТ ОТВЕТСТВЕННОСТИ

Использование данного устройства может быть регламентировано законами той или иной страны. Ни в коем случае компания или производитель не будут нести ответственность за недвусмысленное использование данного устройства. Данное устройство соответствует части 15 правил Федеральной комиссии связи США. На работу устройства влияют два следующих условия: (1) данное устройство не может создавать помехи; и (2) данное устройство должно принимать любые виды помех, включая помехи, которые могут привести к неправильной работе устройства.

⚠ ПРЕДОСТЕРЕЖЕНИЕ

- 1 Берегите устройство от чрезмерного солнечного света, жидкостей и влаги. Они могут привести к повреждению оборудования.
- 2 Не используйте устройство во время зарядки батареи.
- 3 Используйте только кабель для зарядки, поставляемый в комплекте.
- 4 Если устройство не используется или убирается на хранение, извлеките внешние батареи из устройства. Извлеките батареи. Батареи, оставленные в устройстве на длительное время, могут окислиться и окислить контакты. Это может вывести устройство из строя. Если устройство не используется, убедитесь в том, что оно ВЫКЛЮЧЕНО.
- 5 Не оставляйте устройство внутри припаркованного автомобиля, так как повышенная температура может его повредить.
- 6 Не используйте растворители или жидкости для чистки устройства, так как это может его повредить.
- 7 Не подвергайте устройство экстремальным условиям окружающей среды.
- 8 Не используйте прибор при эксплуатации тяжелой техники, вождящей автомобили или выполнении любых других действий, когда важно слышать внешние звуки для сохранения собственной и чужой безопасности.
- 9 Не проигрывайте музыку на повышенной громкости в течение длительного времени, так как это может привести к потере слуха.
- 10 Не пытайтесь разбирать устройство.

2013 PENDULUMIC™ все права защищены

(CH) 简体中文

保修信息

免除责任

不受通知的情况下, PENDULUMIC™保留修改产品部件以及技术参数的权利。在此期间, 用户手册中的所有信息都是正确的。

保修期限

针对刚购入并未使用的新机所出现的工艺或者材料不良, PENDULUMIC™ 授予为期一年的有限保修 (欧洲两年)。PENDULUMIC™ 同意免费进行维修, 翻新部件或者替换任何有缺陷的部件。

电池以及所有零部件由于正常使用所造成的损耗将不在本保修范围内。

此保证书仅适用于从授权经销商处购买本产品的原始终端消费者。不能包含到在拍卖网站上销售或者购买产品的消费者。

购买收据将作为销售及保修的有效证明。

消费者必须通过 www.pendulumic.com/RMA 中填写退货授权表格以通知 PENDULUMIC™ 公司, 并将不良产品一并退回。指定产品退回的地址将在 5 个工作日内送达。请将产品连同购买凭证一起寄回指定的退货地点。

不良品返修的运输费用将由消费者自己承担, PENDULUMIC™ 将保证在保修期内承担返修品的返回运输费用。

重要通知

此保修不包含由事故, 滥用, 使用不当, 未经授权修改/维修, 不合理的维护, 产品退回时无配件, 零部件缺失或者将产品链接任意插座而非指定插座所造成的电子或机械的损伤。无责任承担任何由消费者引起的特殊的, 偶然的或者间接的损失。

责任范围

起于任何使用设备所造成的直接的, 间接的, 特殊的或者其他重要的损伤, PENDULUMIC™ 将不承担任何责任。即使是我们有明确注明的可能性的损伤。

免责声明

本产品的使用是依照国家法律的合法允许, 经销商和制造商对本产品保留最终的解释权, 本产品符合 FCC 15 条。在以下两种条件下操作 (1) 产品不会对其他设备的使用造成干扰, (2) 产品在使用中会受到其他设备的干扰, 有可能会因此引起产品的正常使用。

警告

- 1 请勿对产品进行过度暴晒, 接触液体以及水分, 以免对产品造成相应的损害。
- 2 请不要在充电时使用产品。
- 3 使用产品配有充电线。
- 4 当产品不使用或者短期内不使用时, 请不要将可充电电池 (7 号电池) 留在耳机内。请取出电池。否则耳机内可能出现化学物质泄漏并腐蚀接触面导致产品不能正常使用。在不使用产品时, 确保电源开关已关。
- 5 不要将产品遗留车内, 以免车内的异常温度会对产品造成损害。
- 6 请不要使用任何溶剂或者液体清洗产品, 以免损害产品。
- 7 请不要将产品置身于极恶劣的环境下。
- 8 操作重型机械时, 开车时或者执行任何其他活动需要听到外界声音时, 请不要使用本设备, 以免伤及自身或他人。
- 9 请不要在听音乐时长时间将设备音量调到最大, 以免造成听力损耗。
- 10 请不要尝试将产品进行拆卸。

2013 PENDULUMIC™ 版权所有

PENDULUMIC™

CLOCKWORK PRECISION

PLEASE ACTIVATE YOUR WARRANTY AT:

bitte aktivieren sie Ihre garantie bei | veuillez valider
votre garantie sur | active su garantia en |
пожалуйста, активируйте вашу гарантию по адресу
| 请激活您的保修卡

www.pendulumic.com/warranty

PRODUCT MODEL

gerätetyp | référence du produit | modelo del
producto | модель изделия | 产品类型

PENDULUMIC™ M1

SERIAL NUMBER

seriennummer | numéro de série | número de serie |
серийный номер | 序列号

PLEASE KEEP YOUR RECEIPT FOR WARRANTY
CLAIMS

bitte Ihre kaufzeitung für garantie-ansprüche
aufbewahren | veuillez conserver votre reçu pour les
recours en garantie | conserve su factura para
reclamos de garantía | пожалуйста, сохраняйте чек
для гарантийного ремонта и обслуживания | 请妥善
保管好保修卡



PENDULUMIC™
CLOCKWORK PRECISION